

## CALIBRE – KALIBER – CALIBRE

# 1400 A

$11\frac{1}{2}''''$ Ø 25,60 mm	
Hauteur mouvement Werkhöhe Movement height	3,95 mm
Réserve de marche Gangreserve Power reserve	5 jours 5 Tage 5 days
Nombre de rubis / Anzahl Rubine / Number of jewels Fréquence / Frequenz / Frequency	17 32'768 Hz

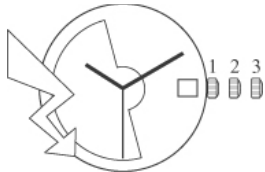
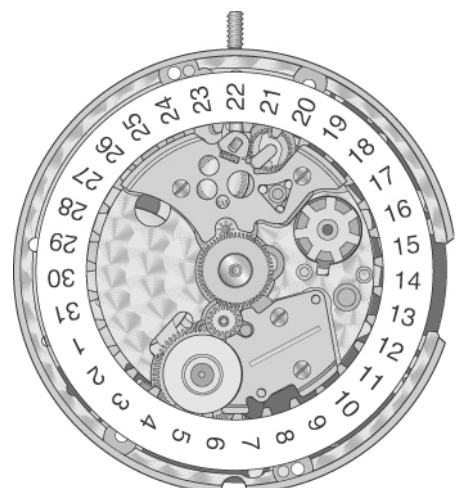

Mouvement Quartz à remontage automatique

Quarzwerk mit automatischem Aufzug

Quartz movement with automatic winding

 Français  
 Deutsch  
 English

## Informations générales - Allgemeine Informationen - General information

### Descriptions

Le mouvement calibre 1400A a un système de recharge automatique d'énergie électrique. Ce mouvement comporte les aiguilles d'heures et minutes, la date à 3 heures et une réserve de marche de 5 jours lorsqu'il est complètement chargé. La fin d'énergie de la capacité (EOE) est représentée par l'avance de l'aiguille de secondes toutes les 4 secondes.

### Points importants

Être attentif à ne pas laver la micro-génératrice et le micro-barillet. Si ces éléments sont sales ou abîmés, ils doivent être remplacés par des neufs.

### Posage aiguilles

Poser impérativement l'ensemble sur le posage de pose aiguilles.

Posage aiguilles Réf. 507 0050

### Lubrifiants

Moebius 9010 Réf. 504 200 0001

Moebius 9501 Réf. 504 100 0011

Moebius D5 Réf. 504 200 0013

### Beschreibung

Das Uhrwerk Kaliber 1400A ist mit einem automatischen Ladesystem ausgestattet, welches elektrische Energie erzeugt. Das Uhrwerk ist mit Stunden-, Minuten- und Sekundenzeiger ausgestattet sowie mit einer Datumsanzeige bei 3 Uhr. Bei vollem Aufzug beträgt die Gangreserve mindestens 5 Tage. Die Energie End-Anzeige (EOE) wird durch 4-Sekundenschritte des Sekundenzeigers angezeigt.

### Wichtige Punkte

Der Mikrogenerator und das Mikrofederhaus dürfen nicht in den Reinigungs- und Spülbadern gereinigt werden. Sind diese schmutzig oder sogar beschädigt, müssen neue Ersatzteile verwendet werden.

### Zeiger setzen

Die Zeiger müssen unbedingt auf dem Werkhalter zum Zeigersetzen gesetzt werden.

Werkhalter zum  
Zeigersetzen Ref. 507 0050

### Schmiermittel

Moebius 9010 Réf. 504 200 0001

Moebius 9501 Réf. 504 100 0011

Moebius D5 Réf. 504 200 0013

### Description

The calibre 1400A movement comprises a system for automatically recharging electrical energy. This movement displays the hours and minutes, the date at 3 o'clock and has a 5-day power reserve when fully charged. It also indicates the end of energy by moving the seconds hand forward every four seconds (EOE).

### Important points

Be careful to not wash the micro-generator and the micro-barrel. If these elements are dirty or damaged, they have to be replaced by new elements.

### Hand-fitting

It is mandatory to place the assembly on the hand-fitting fixture.

Movement holder for  
hand-fitting Ref. 507 0050

### Lubricants



Moebius 9010 Ref. 504 200 0001

Moebius 9501 Ref. 504 100 0011

Moebius D5 Ref. 504 200 0013

**Liste des fournitures par ordre d'assemblage**  
**Bestandteilliste in Montagerihenfolge**  
**Parts listed in order of assembly**



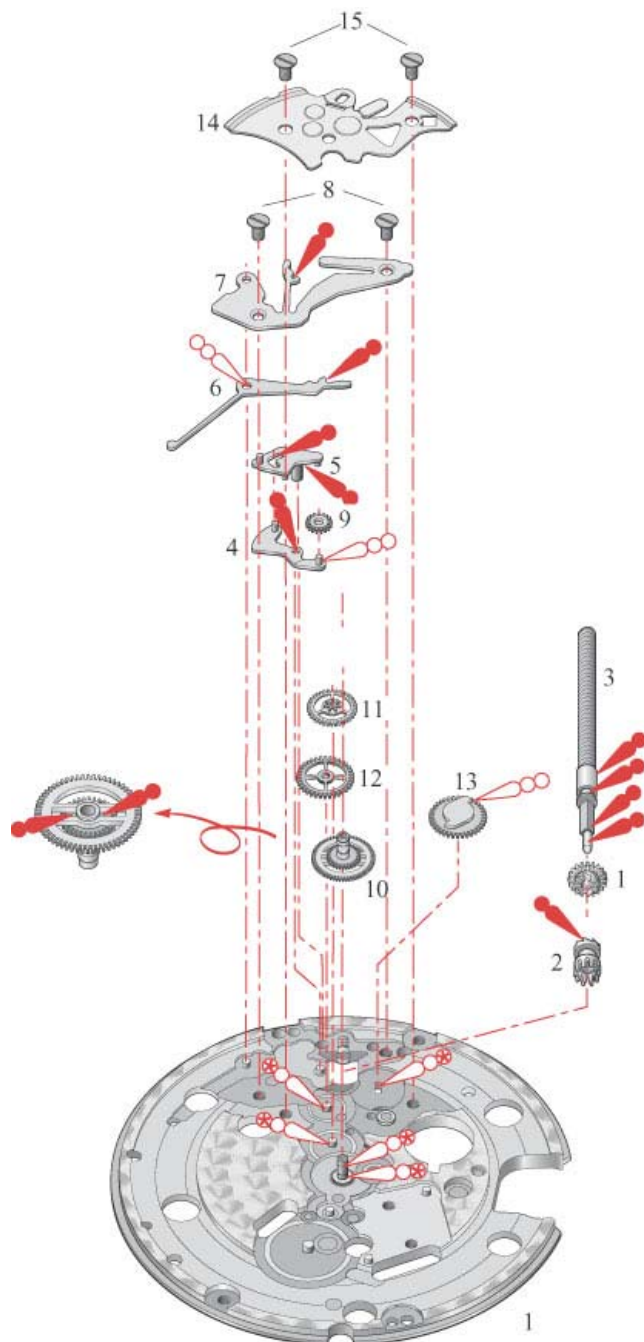

- |               |                |
|---------------|----------------|
| 1 = 410       | 9 = 450        |
| 2 = 407       | 10 = 242       |
| 3 = 405       | 11 = 260       |
| 4 = 2539      | 12 = 453       |
| 5 = 443       | 13 = 2566/1    |
| 6 = 435       | 14 = 462       |
| 7 = 445       | 15 = 5462 (2x) |
| 8 = 5445 (2x) |                |

- |                                                                                    |                                                                           |                     |
|------------------------------------------------------------------------------------|---------------------------------------------------------------------------|---------------------|
|  | Huile épaisse<br>Dickflüssiges Öl<br>Thick oil                            | <b>Moebius D5</b>   |
|  | Très faible lubrification<br>Sehr kleine Menge<br>Very little lubrication | <b>Moebius D5</b>   |
|  | Graisse<br>Fett<br>Grease                                                 | <b>Moebius 9501</b> |



**Liste des fournitures par ordre d'assemblage**  
**Bestandteilliste in Montager Reihenfolge**  
**Parts listed in order of assembly**

1 = 100	10 = 110
2 = 4407	11 = 5110 (2x)
3 = 54407 <sup>1</sup> (1x)	12 = 4014
4 = 560	13 = 4203
5 = 4021	14 = 4000
6 = 4211	15 = 54000 (2x)
7 = 210	16 = 54407 <sup>2</sup> (2x)
8 = 227	17 = 54203 (1x)
9 = 203	18 = 180.1

	Huile fine Dünnflüssiges Öl Fine oil	<b>Moebius 9010</b>
	Huile épaisse Dickflüssiges Öl Thick oil	<b>Moebius D5</b>
	Très faible lubrification Sehr kleine Menge Very little lubrication	<b>Moebius D5</b>
	Ne pas laver Nicht waschen Don't clean with liquid	

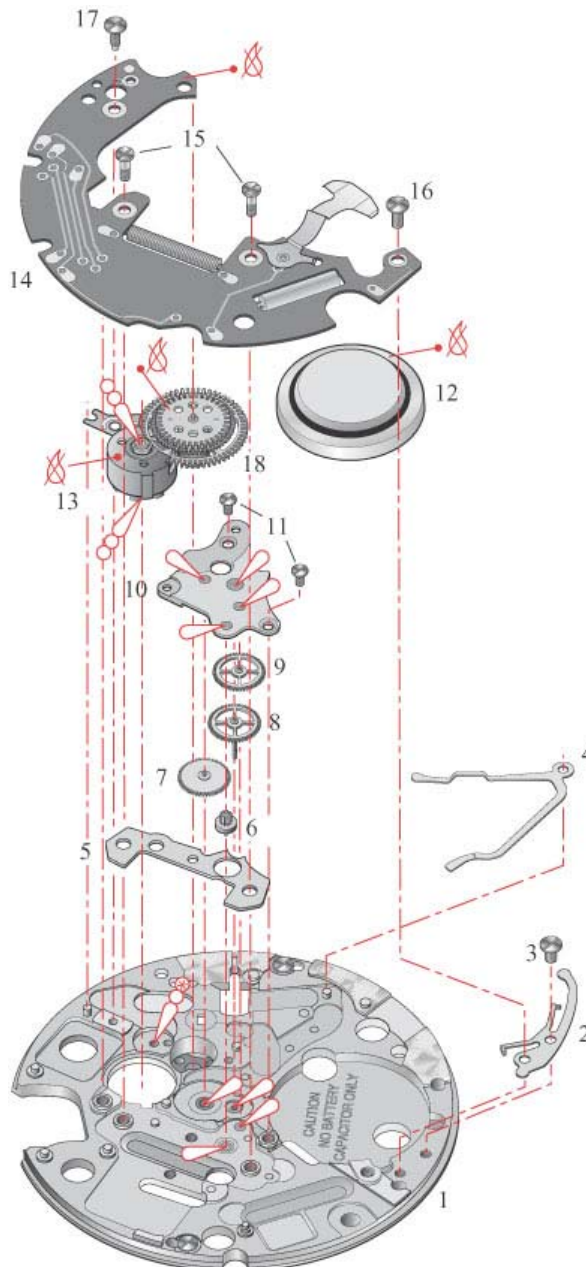

**Liste des fournitures par ordre d'assemblage**  
**Bestandteilliste in Montager Reihenfolge**  
**Parts listed in order of assembly**

1 = 1134	6 = 51142 (2x)
2 = 4047	7 = 51134 (3x)
3 = 1488	8 = 1143
4 = 1585	9 = 51498 (1x)
5 = 1142	

Très faible lubrification  
 Sehr kleine Menge **Moebius D5**  
 Very little lubrication

Très faible lubrification  
 Sehr kleine Menge **Moebius D5**  
 Very little lubrication

Très faible lubrification  
 Sehr kleine Menge **Moebius 9010**  
 Very little lubrication

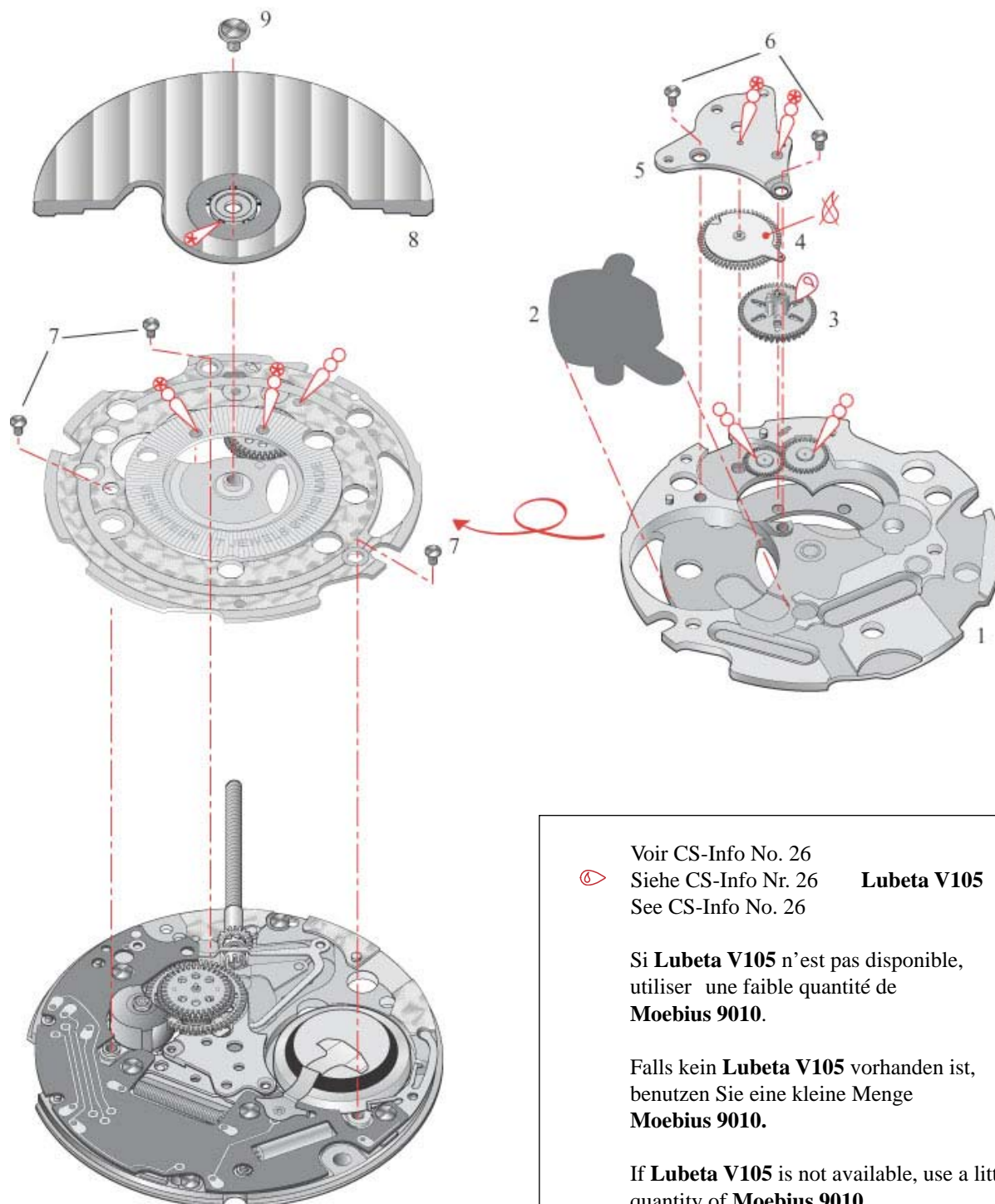

⑥ Voir CS-Info No. 26  
 Siehe CS-Info Nr. 26 **Lubeta V105**  
 See CS-Info No. 26



Si **Lubeta V105** n'est pas disponible,  
 utiliser une faible quantité de  
**Moebius 9010**.

Falls kein **Lubeta V105** vorhanden ist,  
 benutzen Sie eine kleine Menge  
**Moebius 9010**.

If **Lubeta V105** is not available, use a little  
 quantity of **Moebius 9010**.







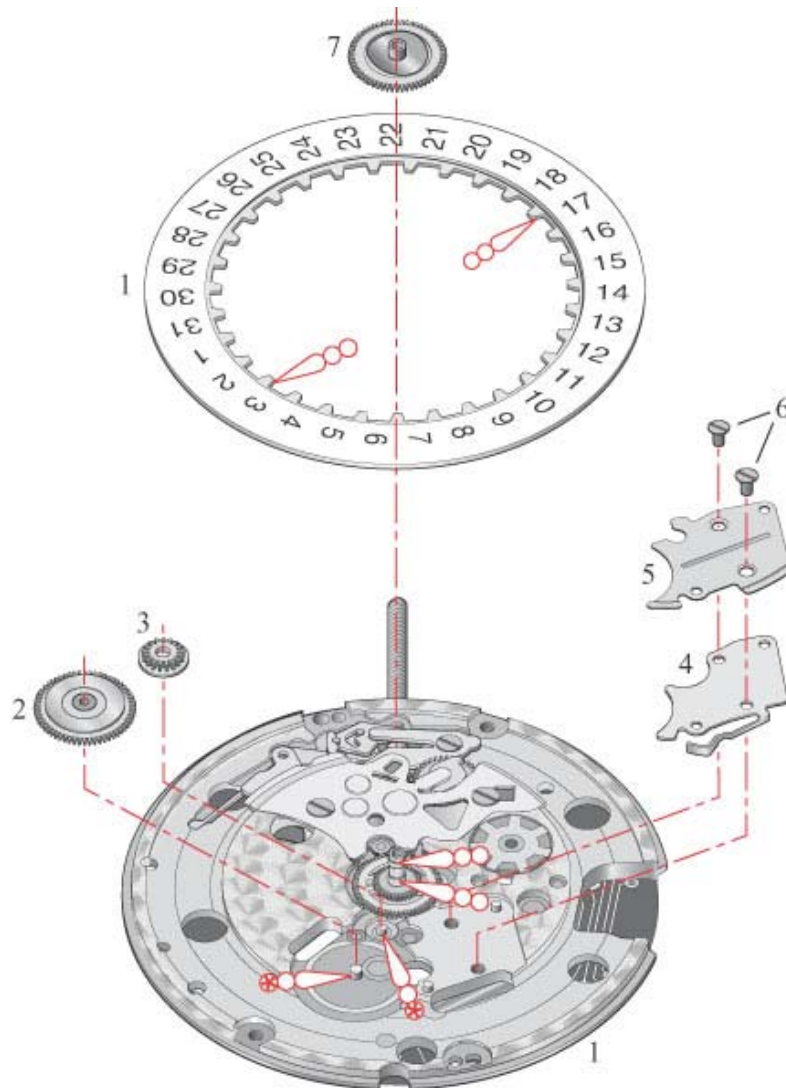



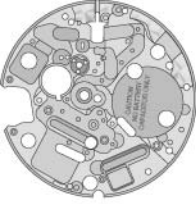



















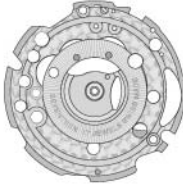









**Liste des fournitures par ordre d'assemblage**  
**Bestandteilliste in Montager Reihenfolge**  
**Parts listed in order of assembly**

- |            |                |
|------------|----------------|
| 1 = 2557/1 | 5 = 2595       |
| 2 = 2556   | 6 = 52595 (2x) |
| 3 = 2543   | 7 = 255/1      |
| 4 = 2576   |                |

- |                                                                                    |                                                                           |                   |
|------------------------------------------------------------------------------------|---------------------------------------------------------------------------|-------------------|
|  | Huile épaisse<br>Dickflüssiges Öl<br>Thick oil                            | <b>Moebius D5</b> |
|  | Très faible lubrification<br>Sehr kleine Menge<br>Very little lubrication | <b>Moebius D5</b> |



## Listes des fournitures - Bestandteilliste - Spare parts list

									T		
100	110	161	180.1	203	210	227	242	255/1	5110 5445 5462 51142 52595		
									T		
260	405	407	410	420	424	435	443	445	450	453	5166
								T			
462	484	560	1134	1142	1143	1488	1498	51134			
									T		
1585	2539	2543	2556	2557/1	2566/1	2576	2595	54000			
							T				
4000	4014	4021	4047	4203	4211	4407	54407 <sup>1</sup>				
							T				
							54407 <sup>2</sup>				

## Liste des fournitures – Ersatzteilliste – Spare parts list

Cal.	No. CS	Désignation	Bezeichnung	Designation
1400	100	Platine, empierrée	Werkplatte, mit Steinen	Main plate, jewelled
1400	110	Pont de rouage, empierré	Räderwerkbrücke, mit Steinen	Train wheel bridge, jewelled
1400	161	Tube de centre	Zentrumlagerrohr	Centre tube
1400	166	Bride d'emboîtement	Befestigungsplättchen	Casing clamp
1400	180.1	Micro-barillet complet de mouvement	Mikrofederhaus vollständig für Grundwerk	Movement microbarrel complete
1400	203	Roue intermédiaire	Zwischenrad	Intermediate wheel
1400	210	Roue moyenne	Kleinbodenrad	Third wheel
1400	227	Roue de seconde	Sekundenrad	Second wheel
1400	242	Chaussée avec roue entraîneuse	Minutenrohr mit Mitnehmer	Cannon pinion with driver
1400	255/1	Roue des heures, montée	Stundenrad, montiert	Hour wheel, assembled
1400	260	Roue de minuterie	Wechselrad	Minute wheel
1400	405	Tige de mise à l'heure	Stellwelle	Handsetting wheel
1400	407	Pignon coulant	Kupplungstrieb	Sliding pinion
1400	410	Pignon de remontoir	Aufzugtrieb/Kupplungsrad	Winding pinion
1400	420	Roue de couronne	Kronrad	Crown wheel
1400	424	Roue de couronne intermédiaire	Zwischen-Kronrad	Intermediate wheel
1400	435	Bascule de pignon coulant	Kupplungstriebhebel	Yoke
725	443	Tirette	Winkelhebel	Setting lever
725	445	Sautoir de tirette	Winkelhebelraste	Setting lever jumper
1400	450	Renvoi	Zeigerstellrad	Setting lever
1400	453	Renvoi intermédiaire	Zwischen-Zeigerstellrad	Intermediate setting lever
1400	462	Pont de rouage de minuterie	Wechselradbrücke	Minute train wheel
1400	560	Levier d'arrêt	Stophebel	Stop lever
1400	484	Tenon de roue de couronne	Lagerstift für Kronrad	Crown wheel stud
1400	1134	Bâti du dispositif automatique	Gestell für Automatik	Automatic device framework
1400	1142	Pont du dispositif automatique	Brücke für Automatik	Automatic device bridge
1400	1143 <sup>1</sup>	Masse oscillante	Schwungmasse	Oscillating weight
1400	1488	Roue d'inversion	Umkehrrad	Reversing wheel
1400	1498	Roue palier	Lagerad für Schwungmasse	Bearing wheel
1400	1585	Baladeur de remontage	Aufzugumsteller	Winding wheel gear
725	2539	Commande du correcteur de quantième	Schalthebel für Datumkorrektur	Date corrector operating lever
1400	2543	Roue intermédiaire de quantième	Datum-Zwischenrad	Intermediate date wheel
1400	2556	Roue entraîneuse de l'indicateur de quantième	Datumanzeiger-Mitnehmerrad	Date indicator driving wheel
1400	2557/1	Indicateur de quantième	Datumanzeiger	Date indicator
1400	2566/1	Correcteur de quantième, monté	Datumkorrektor, montiert	Date corrector, assembled
1400	2576	Sautoir de quantième	Daturnaste	Date jumper
1400	2595	Plaque de maintien du sautoir de quantième	Halteplatte für Daturnaste	Date jumper maintaining plate
1400	4000	Module électronique	Elektronik-Baugruppe	Electronic module
1400	4014	Capacité	Kondensator	Capacitor
1400	4021	Stator	Stator	Stator
1400	4047	Isolateur de capacité	Isolation für Kondensator	Capacitor insulator
1400	4203	Micro-génératrice	Mikrogenerator	Microgenerator
1400	4211	Rotor	Rotor	Rotor
1400	4407	Bride de masse	Massen-Bügel	Earth connector
1120 <sup>1)</sup>	3505	2x Vis de pont de rouage	Schraube für Räderwerkbrücke	Screw for train wheel bridge
1120	3510	2x Vis de bride d'emboîtement	Schraube für Befestigungsplättchen	Casing clamp screw
1120 <sup>1)</sup>	3503	2x Vis de sautoir de tirette	Schraube für Winkelhebelraste	Screw for setting lever jumper
1400 <sup>1)</sup>	5462	2x Vis de pont de rouage de minuterie	Schraube für Wechselradbrücke	Screw for minute train wheel
1400	51134	3x Vis de bâti de dispositif automatique	Schraube für Gestell für Automatik framework	Screw for automatic device framework



## Liste des fournitures – Ersatzteilliste – Spare parts list

Cal.	No. CS	Désignation	Bezeichnung	Designation
1400 <sup>1)</sup>	51142	2x Vis de pont de dispositif automatique	Schraube für Brücke für Automatik	Screw for automatic device bridge
1400	51498	1x Vis de roue palier de masse oscillante	Schraube für Lagerrad für Schwungmasse	Screw for bearing wheel
1400 <sup>1)</sup>	52595	2x Vis de plaque de maintien du sautoir de quantième	Schraube für Halteplatte für Datumraste	Screw for date jumper maintaining plate
1400	54000	2x Vis du module électronique	Schraube für Elektronik-Baugruppe	Screw for electronic module
1400	54203	1x Vis de connexion de la génératrice	Verbindungsschraube für Generator	Connector screw for generator
1400	54407	1x Vis de bride de masse, courte	Schraube für Massen-Bügel, kurz	Screw for earth connector, short
1400	54407/2	1x Vis de bride de masse, longue	Schraube für Massen-Bügel, lang	Screw for earth connector, long

<sup>1)</sup> Vis identiques / Identische Schrauben / Identical Screw

## Contrôles électriques – Elektrische Kontrollen – Electrical tests

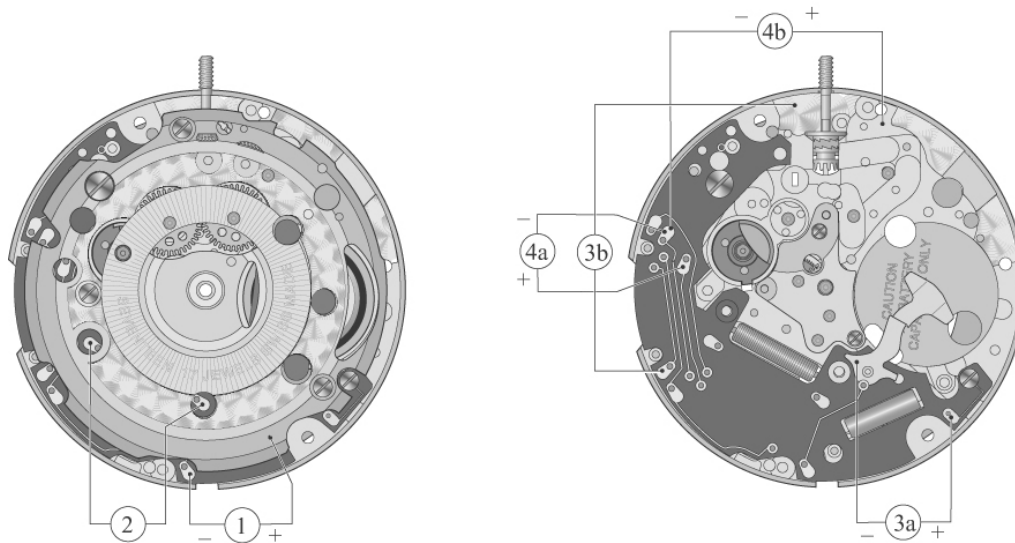

Position Messpunkt Position	Echelle de mesure Einstellung Messgerät Setting of apparatus	Mesure Messung Measurement	Contrôle Kontrolle Test	Remarques Bemerkungen Remarks
1*	4 V ( $R_i > 10 \text{ kW/V}$ )	0 – 2,4 V	Tension de la capacité  Spannung der Kapazität  Capacity voltage	Mesure avec capacité <b>Attention:</b> <b>Ne pas charger la capacité à l'envers: inversion de la polarité</b>  Messung mit Kapazität <b>Achtung:</b> <b>Die Kapazität nicht verkehrt laden: Umpolung</b>  Measurement with capacity <b>Caution:</b> <b>Do not charge the capacity in reversed direction: pole reversal</b>
	4 V ( $R_i > 10 \text{ kW/V}$ )	0 – 2,4 V	Contrôle du fonctionnement de la génératrice.  Funktionskontrolle des Generators.  Operational check of generator.	Enlever les points de test. Tourner la tige pendant 5 sec. puis mesurer la tension au point ①. La tension doit avoir augmenté.  Messpunkte entfernen. Die Stellwelle während 5 Sek. drehen, danach die Spannung am Punkt wieder messen. Die Spannung muss nun höher sein.  Remove measuring points. Turn the stem during 5 sec. then measure the voltage at point ①. The voltage must have increased.

## Contrôles électriques – Elektrische Kontrollen – Electrical tests

Position Messpunkt Position	Echelle de mesure Einstellung Messgerät Setting of apparatus	Mesure Messung Measurement	Contrôle Kontrolle Test	Remarques Bemerkungen Remarks
2	2 V  (Ri > 10 kW/V)	L'aiguille du multimètre oscille en sens + et –, ou la LED Mot clignote.  Zeiger im Messgerät pulsiert im + und – Sinn oder LED Mot blinkt.  Hand of measuring apparatus oscillates in + and – direction oder flashing of LED Mot.	Impulsion à la sortie du circuit intégré :  Ausgangsimpulse am integrierten Schaltkreis :  Impulses at output of integrated circuit :  1/s	Mesure avec alimentation externe ① (V = 1,55 V), courant > 1 mA, attendre > 3 min.. Enlever l'alimentation externe, puis mesurer en point ②.  Messung mit Speisung von aussen ① (V = 1,55 V), Strom > 1 mA, > 3 Min. warten. Speisung von aussen abbrechen und am Punkt ② messen.  Measurement with external power supply ① (V = 1.55 V), current > 1 mA, wait > 3 min.. Interrupt external power supply and measure at point ②.
	• 10 kW 200 µA	0,6 – 1,0 kW	Résistance de la bobine moteur.  Widerstand der Motorspule.  Resistance of motor coil.	Tirer la tige en position 3 afin de stopper le moteur.  Die Stellwelle in Position 3 ziehen, um den Motor anzuhalten.  Pull the stem into position 3 in order to stop the motor.
3**		1,55 V (alimentation ext.) (ext. Speisung) (ext. power)  (Consommation) < 1,10 µA (Stromaufnahme) (Consumption)	Consommation du mouvement.  Stromaufnahme Uhrwerk.	Court-circuiter ③b pendant > 1 sec., puis alimenter ③a à 1,55 V. Attendre 1 min. pour que la consommation se stabilise. Descendre sans interruption l'alimentation jusqu'à 1 V. Attendre de nouveau 1 min..  ③b während > 1 Sek. kurzschliessen, danach Speisung von ③a mit 1,55 V. 1 Min. warten, bis sich die Stromaufnahme stabilisiert hat. Speisung kontinuierlich bis auf 1 V reduzieren. Erneut 1 Min. warten.
		1 V (alimentation ext.) (ext. Speis.) (ext. power)  (Consommation) < 2,30 µA (Stromaufnahme) (Consumption)	Consumption of movement.	Short-circuit ③b during > 1 sec., then external power supply of ③a at 1.55 V. Wait for 1 min. until the consumption is stable. Continuously reduce supply until it reaches 1 V. Wait for another min..
4a	• 10 kW 200 µA	0,2 – 0,4 kW	Résistance de la bobine génératrice.  Widerstand der Generatorspule.  Resistance of generator coil.	
4b	• 100 kW	> 100 kW	Résistance isolation de la bobine génératrice.  Isolationswiderstand der Generatorspule.  Insulation resistance of generator coil.	Attendre 30 secondes.  30 Sekunden warten.  Wait for 30 seconds.

- Ohmmètres avec tension de mesure supérieure à 0,40 V inappropriés, tension recommandée 0,20 V. Température ambiante 20°C.  
Ohmmeter mit Prüfspannung über 0,40 V ungeeignet, empfohlene Spannung 0,20 V. Raumtemperatur 20°C.  
Ohmmeter with a test voltage exceeding 0.40 V unsuitable, recommended voltage 0.20 V. Ambient temperature 20°C.

\* Mesure avec capacité en place / Messung mit eingesetzter Kapazität / Measurement with capacity in place.

\*\*Il n'est pas possible de mesurer la marche par la consommation du mouvement.  
Der Gang kann nicht über die Stromaufnahme des Uhrwerks gemessen werden.  
The rate may not be measured by the consumption of the movement.

## Principe de fonctionnement – Funktionsprinzip – Principle of function

La masse oscillante transmet son énergie mécanique à la micro-génératrice par l'intermédiaire d'un micro-barillet.

Die Schwungmasse überträgt die mechanische Energie über das Mikro-federhaus auf den Mikrogenerator.

The oscillating weight transmits the mechanical energy through the microbarrel to the microgenerator.

La génératrice convertit cette énergie mécanique en énergie électrique et la stocke dans une capacité.

Der Mikrogenerator wandelt diese mechanische Energie in elektrische Energie um und speichert sie in einer Kapazität.

The microgenerator converts this mechanical energy into electrical energy and stores it in a capacitor.

La capacité fournit l'énergie au circuit intégré, contrôlé par le quartz, qui génère ainsi les signaux de commande du moteur.

Die Kapazität liefert dem integrierten Schaltkreis die nötige Energie. Der integrierte Schaltkreis wird durch den Quarz kontrolliert und erzeugt so die Steuerungssignale des Motors.

The capacitor supplies the integrated circuit with energy. Regulated by the quartz, the integrated circuit generates the control signals of the motor.

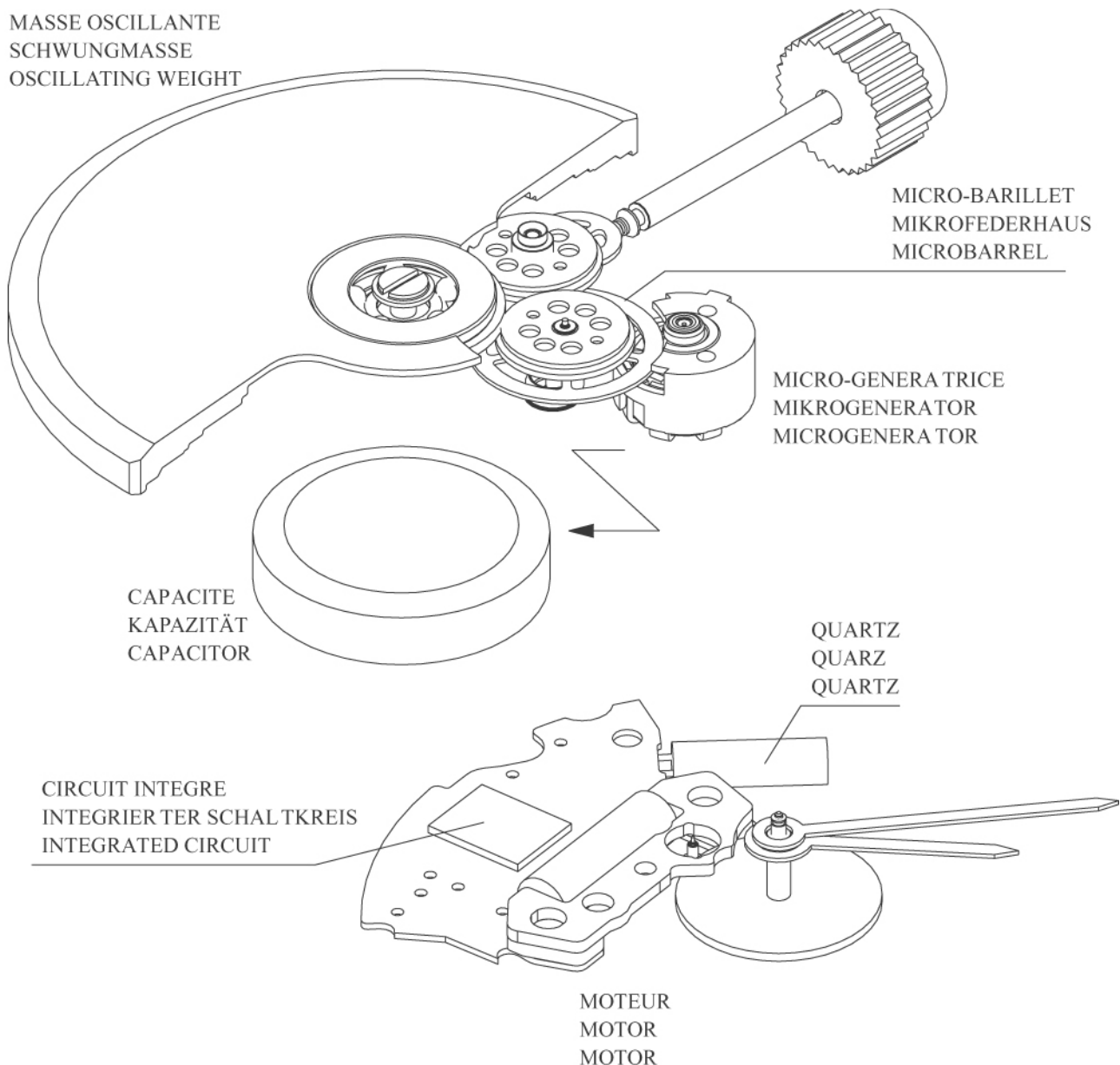

## Réglages – Einstellungen – Settings

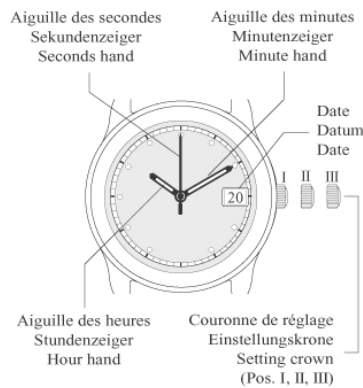

### Couronne en position I:

Position de marche:

La couronne est complètement poussée. Position normale quand la montre est portée. Dans cette position, la montre peut être remontée en tournant la couronne.

### Couronne en position II:

Correction rapide de la date:

La couronne est tirée jusqu'au premier cran (position II). Cette position permet de régler la date en tournant la couronne dans le sens des aiguilles d'une montre. (En tournant dans le sens inverse des aiguilles d'une montre, il n'y a pas de fonction). L'heure n'est ni arrêtée ni changée.

### Couronne en position III:

Position de mise à l'heure:

La couronne est entièrement tirée (jusqu'au deuxième cran). Cette position permet de régler l'heure. L'aiguille des secondes s'arrête. En passant minuit, (sens horaire) la date change. Dans cette position, le système électronique s'arrête en partie (réduction de la consommation d'énergie à env. 1/3).

### Remarque:

Ce mouvement se remonte comme une montre automatique, soit par la couronne\*, soit par les mouvements de votre poignet. Si la réserve d'énergie est épuisée (l'aiguille des secondes est arrêtée), de l'énergie peut être générée en tournant la couronne (chargement de la capacité).

### Krone in Position I:

Normalstellung:

Krone ist vollständig hineingestossen. Normale Stellung beim Tragen der Uhr. In dieser Position kann die Uhr durch Drehen der Krone aufgezogen werden.

### Krone in Position II:

Schnelle Einstellung des Datums:

Krone ist um eine Stufe herausgezogen. In dieser Position kann das Datum durch Drehen im Uhrzeigersinn eingestellt werden. (Drehen in Gegenuhrzeigersinn hat keine Funktion). Dabei wird die Uhrzeit weder angehalten noch verstellt.

### Krone in Position III:

Zeigerstell-Position:

Krone vollständig (2 Stufen) herausgezogen. In dieser Position kann die Zeit eingestellt werden. Der Sekundenzeiger wird dabei gestoppt. Beim vorwärts Drehen über Mitternacht schaltet das Datum. Gleichzeitig wird in dieser Kronenposition die Elektronik teilweise ausgeschaltet (Energiebedarf auf ca. 1/3 gesenkt).

### Bemerkung:

Dieses Uhrwerk wird wie eine Automatikuhr entweder durch die Krone\* oder durch die Bewegungen des Handgelenks aufgezogen. Wenn seine Gangreserve erschöpft ist (Sekundenzeiger steht still), kann durch Drehen der Krone neue Energie generiert werden (Laden der Kapazität).

### Crown in position I:

Normal position:

Crown completely pushed in. Normal position when wearing the watch. In this position, the watch can be wound up by turning the crown.

### Crown in position II:

Quick date-setting:

Crown pulled out to first notch. In this position, the date can be set by turning clockwise. (No functionality by turning anticlockwise). The time is neither stopped or changed.

### Crown in Position III:

Time-setting position:

Crown completely pulled out (second notch). In this position the time can be set. The second hand stops. When turning beyond midnight, the date switches. In this position, the electronic unit is partly switched off (energy consumption reduced to about 1/3).

### Remarks:

This movement is wound up like an automatic watch either by means of the crown\* or by the movement of your wrist. If the energy reserve is run-down (second hand stopped), energy can be generated by turning the crown (charging of capacitor).

Si l'aiguille des secondes n'avance que toutes les quatre secondes, il reste moins de 12 heures de réserve de marche (lors du redémarrage de la montre: env. 1 heure de réserve).

En tournant la couronne ou en portant la montre, vous pouvez encore remonter celle-ci jusqu'à ce que l'aiguille des secondes avance à nouveau toutes les secondes. Maintenant, vous avez plus de 12 heures de réserve de marche.

Complètement rechargée (après avoir été portée pendant 3 à 6 jours), la montre a une réserve de marche de 5 jours environ.

Das Vorrücken des Sekundenzeigers im 4-Sekundentakt zeigt an, dass Sie weniger als 12 Stunden Gangreserve haben (nach erstmaligem Anlauf ca. 1 Stunde Reserve).

Durch weiteres Drehen der Krone oder durch Tragen der Uhr am Handgelenk laden Sie Ihr Uhrwerk weiter auf, bis der Sekundenzeiger im Sekundentakt vorrückt. Sie haben jetzt über 12 Stunden Gangreserve.

Bei voller Ladung (nach ca. 3-6 Tagen getragener Uhr) haben Sie eine Energie-Reserve für rund 5 Tage.

When the second hand advances every 4 seconds only, this indicates that the remaining running time is less than 12 hours (when restarting the watch, the remaining running time is about 1 hour).

By turning the crown or wearing the watch, you can further charge the movement until the second hand advances again every second. Now you have more than 12 hours of remaining running time.

At full charge (after you have been wearing the watch for 3 or 6 days), your watch has a remaining running time of about 5 days.

## Remontage – Aufzug – Winding mechanism

Critères Kriterien Criteria	Indication par l'aiguille des secondes Anzeige durch Sekundenzeiger Display by means of second hand	Manipulation Manipulation Manipulation	Durée Dauer Duration	Réserve de marche Gangreserve Running time
* Démarrage Anlauf Start	Avance toutes les 4 secondes Vorrücken im 4-Sekundentakt Advancement every 4 seconds	Remonter par la couronne Aufziehen durch Krone Winding by crown	Typ. ~20s Max. 90 s	≥ 1 h
* Hors du EOE Ausserhalb EOE Out of EOE	Avance toutes les secondes Vorrücken im Sekundentakt Advancement every second	Remonter par la couronne Aufziehen durch Krone Winding by crown  Porter au poignet Tragen am Handgelenk Wearing at wrist	Typ. 30 s  Typ. 3 - 4 h	≥ 12 h
* Pleine charge Volle Ladung Full charge	Continue à avancer toutes les secondes Bleibt im Sekundentakt Advancement every second	Porter au poignet Tragen am Handgelenk Wearing at wrist	Min. 3 jours Min. 3 Tage Min. 3 Days  Max. 5 jours Max. 5 Tage Max. 5 Days	5 jours 5 Tage 5 Days
Retour EOE Zurück in EOE Back to EOE	Avance toutes les 4 secondes Vorrücken im 4-Sekundentakt Advancement every 4 seconds	-----	-----	≤ 12 h

Abréviations / Abkürzungen / Abbreviations

s = secondes / Sekunden / seconds

mn = minutes / Minuten / minutes

h = heures / Stunden / hours

EOE = Fin d'énergie

Ende der Energie

End of Energy

\* Ne jamais remonter en continu à l'aide d'un appareil de remontage.

Darf nicht mit einem automatischen Aufzugs-Instrument aufgezogen werden.

Do not wind up continuously with an automatic tool.

## Aiguillage – Zeigerwerkhöhe – Hand fitting height

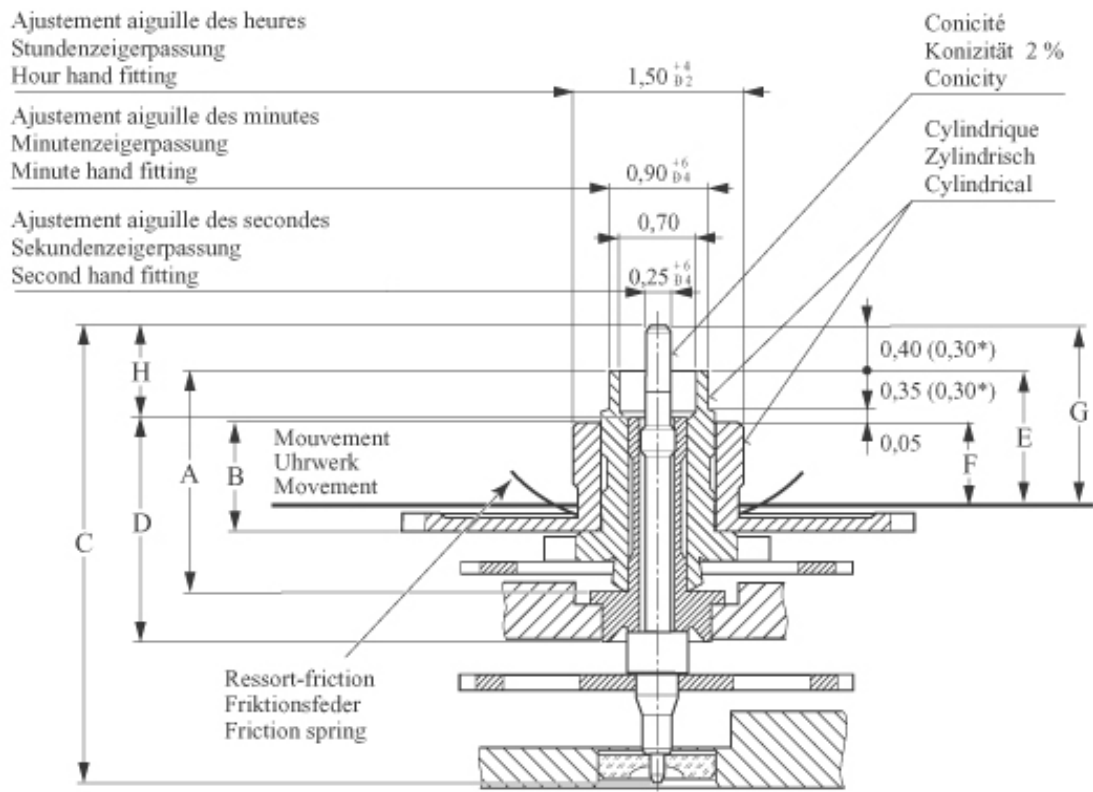

Cal.	Aiguillage  Zeigerwerk- höhe  Hand- fitting height	Longueur / Länge / Length (mm)				Dépassement platine en mm Höhe über ab Werkplatte in mm Overstepping main plate in mm			H
		A	B	C	D	E	F	G	
		Chaussée Minuten- rohr Cannon- pinion	Roue des heures Stunden- rad Hour wheel	Pignon des secon- des Sekunden- trieb Second wheel	Tube de centre Zentrums- rohr Center tube	Chaussée Minuten- rohr Cannon- pinion	Roue des heures Stunden- rad Hour wheel	Pignon des secon- des Sekunden- trieb Second wheel	
1400	** réduit* niedrig reduced	1,76	0,89	3,73	1,94	1,05	0,70	1,35	0,55
	1 normal	1,91	0,99	3,98	1,94	1,20	0,80	1,60	0,80

\* Pour aiguillage 0 (réduit), cadran épaisseur 0,30  
Für Zeigerwerkhöhe 0 (niedrig), Zifferblattdicke 0,30  
For hand fitting height 0 (reduced), dial thickness 0,30

\*\* OMEGA